



SecuSignal – zeigt Ihnen,  
was Sie über Ihre Fenster  
wissen sollten!

Willkommen in der komfortablen Welt von SecuSignal ...



## Kommt Ihnen diese Situation bekannt vor?

Montag morgen – eilig verlassen Sie Ihr Haus oder Ihre Wohnung. Nachdem Sie gerade die Haustür hinter sich abgeschlossen haben, kommen Ihnen Zweifel: Sind auch tatsächlich alle Fenster zu, damit es nicht hineinregnen kann, wenn ein Gewitter aufzieht? Ist die Fenstertür zur Terrasse gestern abend wirklich geschlossen worden, oder bietet sie in gekipptem Zustand eine willkommene „Einladung“ für zwielichtige Gestalten?

Um Gewißheit zu erhalten, bleibt Ihnen gar nichts anderes übrig, als: Haustüre wieder aufschließen und treppauf, treppab, Zimmer für Zimmer, Raum für Raum, alle Fenster prüfen und dabei auch ja keines vergessen ...

Wäre es da nicht komfortabel, wenn Sie beim Verlassen Ihres Zuhauses schnell und einfach auf einen Blick sehen würden, ob alle Fenster geschlossen sind oder in welchem Zimmer konkret Handlungsbedarf besteht? SecuSignal, die neue Fenstergriff-Generation von HOPPE mit **integrierter kabel- und batterieloser Funktechnologie** bietet Ihnen genau das!

Auf den folgenden Seiten stellen wir Ihnen SecuSignal im Detail vor. Wir zeigen Ihnen, wie einfach und bequem es für Sie ist, sicher zu wissen, wie es um die Position Ihrer Fenstergriffe – und damit um die Öffnungszustände Ihrer Fenster – steht, damit Sie mit einem guten Gefühl Ihr Zuhause verlassen können.



**SecuSignal**



# Was bietet Ihnen SecuSignal?



## Einfache Montage und wartungsfreier Komfort in HOPPE-Markenqualität

Das SecuSignal-System besteht aus mindestens einem SecuSignal-Fenstergriff mit batterielosem Funksender und dem SecuSignal-Empfänger. Selbstverständlich gewährt HOPPE – wie auf alle seine Tür- und Fenstergriffe – auch bei diesem Markenprodukt 10 Jahre Garantie auf die Funktion.

Der Austausch Ihres alten Fenstergriffs gegen den neuen SecuSignal-Fenstergriff ist denkbar einfach und dauert nur ein paar Minuten:

① Drehen Sie den alten Fenstergriff in die öffnende Position (waagrecht). Heben Sie die Abdeckkappe leicht an und drehen Sie diese zur Seite. Lösen Sie nun die Schrauben und entfernen Sie den alten Griff.

② Jetzt können Sie den neuen SecuSignal-Fenstergriff mit Funksender montieren: Stecken Sie den Vierkantstift des Griffes in die Vierkantnuß des Fensters. Der Fenstergriff bleibt dabei in der geschlossenen Position (senkrecht).

③ Drehen Sie nun den SecuSignal-Fenstergriff in die öffnende Position (waagrecht). Abdeckkappe leicht anheben und zur Seite drehen, Fenstergriff und Funksender einfach mit den beiliegenden Schrauben fixieren.

④ Fenstergriff und Abdeckkappe wieder in die senkrechte Position drehen – fertig!

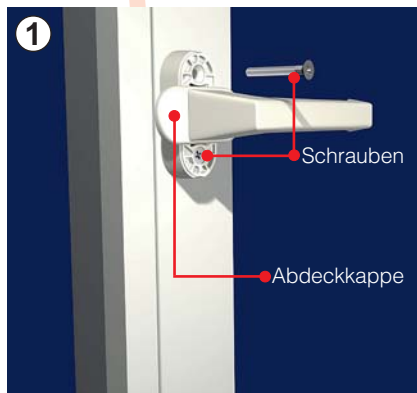

Sobald der Empfänger betriebsbereit (220 V-Netzanschluß – fertig!) und der Fenstergriff „eingelernt“ ist, überträgt der Funksender die Stellung des Fenstergriffs bei Betätigung – und damit den Öffnungszustand Ihres Fensters – direkt an die Empfangseinheit. Dort wird der Öffnungszustand durch farbige Signallampen und der entsprechende Raum über ein zwei-stelliges Display angezeigt und auch gespeichert (siehe Seite 6/7). Somit haben Sie den Öffnungszustand Ihres Fensters jederzeit zentral im Blick.

### Der SecuSignal-Funksender arbeitet komplett ohne Verkabelung oder sonst übliche Batterie.

Die Energie wird beim Drehen des SecuSignal-Fenstergriffes mit Hilfe eines patentierten Systems\* erzeugt. Dadurch kein lästiges Überwachen und Wechseln von Batterien, kein umweltschädlicher Batterie-Müll – der SecuSignal-Funksender ist absolut wartungsfrei!

Für eine hohe Übertragungs-Sicherheit wird das Funksignal bei einer Fenstergriff-Betätigung mehrfach kurz hintereinander gesendet. Die Reichweite in einem Gebäude beträgt (bauartabhängig) rund 30 Meter. Durch die fortschrittliche Technik arbeitet SecuSignal mit geringer Sendeleistung, was das System unbedenklich in Bezug auf Elektrosmog macht. Selbstverständlich ist SecuSignal CE geprüft.

## SecuSignal

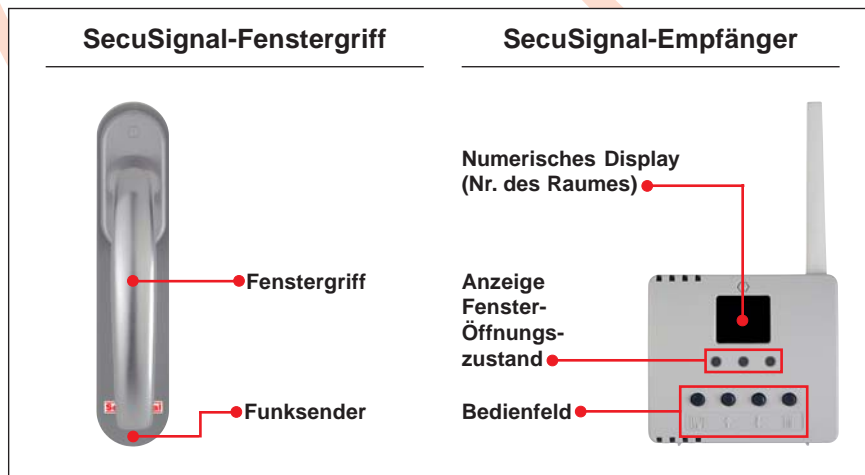

\* Technologie von EnOcean



# Wie funktioniert SecuSignal?

Fenster wird geöffnet

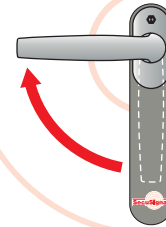
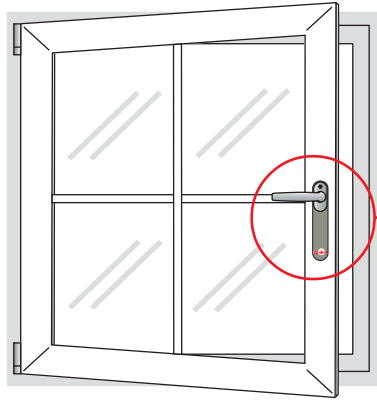

Funk

Fenster wird gekippt

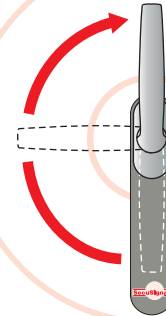
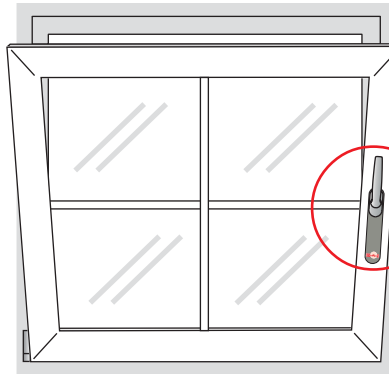

Funk

Fenster wird geschlossen

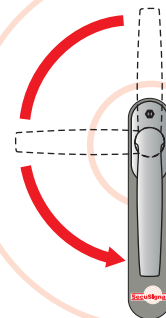
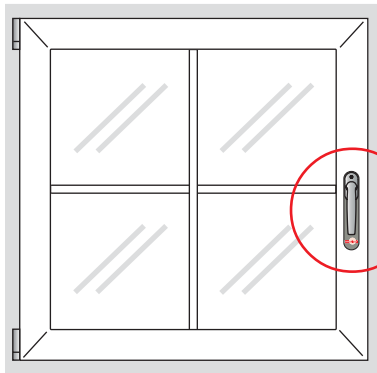

Funk

signal

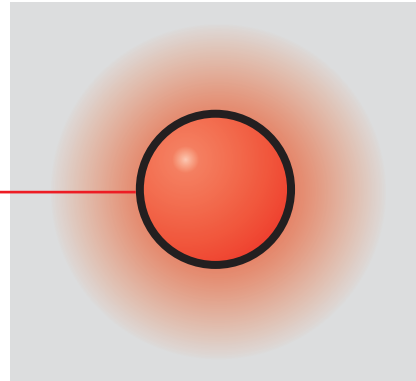
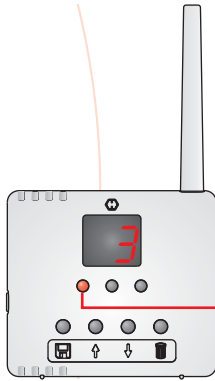

- der Fenstergriff wird in die Öffnungs-Stellung gedreht
- Signal „geöffnet“ wird vom Sender an den Empfänger übertragen
- **rotes** Licht leuchtet auf dem Empfänger auf
- Achtung: mind. ein Fenster im Raum 3 ist offen!

signal

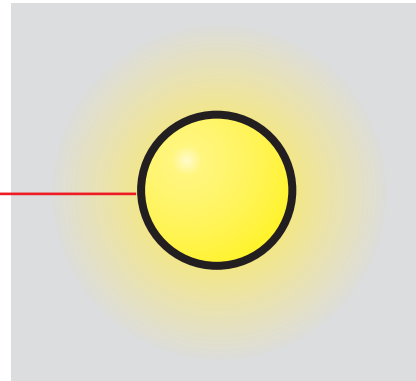
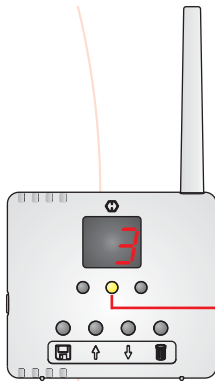

- der Fenstergriff wird in die Kipp-Stellung gedreht
- Signal „gekippt“ wird vom Sender an den Empfänger übertragen
- **gelbes** Licht leuchtet auf dem Empfänger auf
- mind. ein Fenster im Raum 3 ist gekippt – ist das in Ordnung?

signal

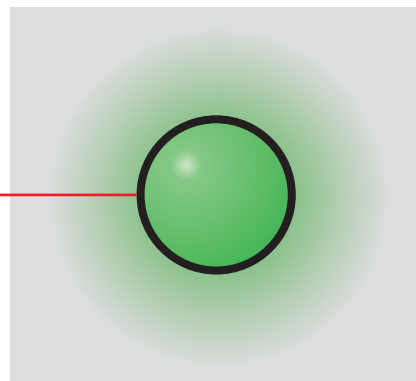
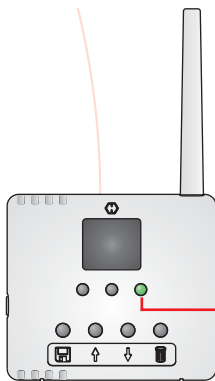

- der Fenstergriff wird in die Verschuß-Stellung gedreht
- Signal „geschlossen“ wird vom Sender an den Empfänger übertragen
- **grünes** Licht leuchtet auf dem Empfänger auf
- Fenster geschlossen – alles in Ordnung

# Wie überwacht SecuSignal alle Fenster Ihres Hauses?



## Bis zu 128 Fenstergriffe im Blick

SecuSignal ist auf Grund der batterielosen Funktechnik schnell und einfach nachrüstbar und für alle Standard-Fenster geeignet\*. Sie können damit bequem eine Vielzahl von Fenstergriffen in unterschiedlichen Räumen bezüglich ihrer jeweiligen Öffnungsstellungen überwachen.

Bis zu 128 SecuSignal-Funksender können von einem Empfänger verwaltet werden. Diese sind in bis zu max. 99 frei programmierbaren Gruppen zusammenfaßbar (z. B. alle Wohnzimmer-Fenster, alle Schlafzimmer-Fenster etc.) und werden von dem Empfänger entsprechend erkannt. Auf der zweistelligen Anzeige sehen Sie dann auf einen Blick, in welchen Zimmern kritische Fenster-Öffnungszustände vorherrschen.

### Beispiel-Tabelle

für die Belegung und Identifizierung Ihrer Räume:

1	Kinderzimmer 1
2	Gäste-WC
3	Kinderzimmer 2
4	Wohnzimmer
5	Küche/Eßzimmer
6	Arbeitszimmer
7	Bad
8	Gästezimmer
9	Schlafzimmer ●
10	...



## Zwei praktische Tips:

Der SecuSignal-Empfänger ist in Ihrem Zuhause frei aufstell-/montierbar (220 V Netzanschluß). Am besten im Flur – dann haben Sie ihn beim Verlassen Ihrer Wohnung direkt im Blick.

Legen Sie die für sich einfachste Belegung der Raumnummern an: Ordnen Sie z. B. die Räume von „unten nach oben“ oder nach Wichtigkeit (1. Kinderzimmer, 2. Schlafzimmer, 3. Wohnzimmer ...).

# SecuSignal

Der SecuSignal-Fenstergriff sendet bei Betätigung per Funk „Fenstergriff in Schlafzimmer (9) in Öffnungsposition“ an den zentralen Empfänger.

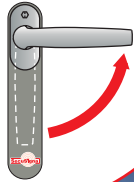

9 Schlafzimmer

5 Arbeitszimmer

5 Küche/Eßzimmer

Der Empfänger registriert und speichert das Funk-Signal. Im Display wird die Nummer des Raumes angezeigt (in diesem Fall die 9 für die Fenster-Gruppe Schlafzimmer) und die rote Signallampe leuchtet auf – Achtung: Fenster im Schlafzimmer ist offen!

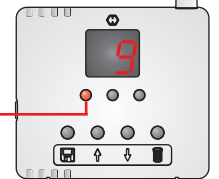
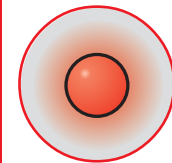

# Wie überwacht SecuSignal alle Fenster Ihres Hauses?

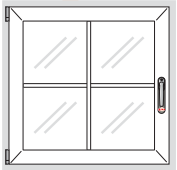
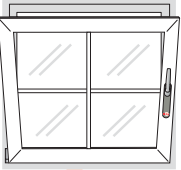
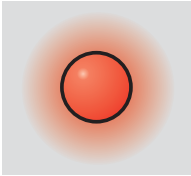
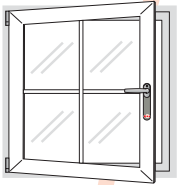

## Das Wichtigste immer zuerst

Bei der Reihenfolge der anzuzeigenden Fenster-Gruppen (Räume) geht der SecuSignal-Empfänger im Normalbetrieb konsequent nach dem Gefahren-Potential vor:

- ① Fenster-Gruppen, die sowohl SecuSignal-Fenstergriffe in geöffneter Position (●) als auch in gekippter (●) Position enthalten
- ② Fenster-Gruppen mit SecuSignal-Fenstergriffen in geöffneter (●) Position
- ③ Fenster-Gruppen mit SecuSignal-Fenstergriffen in gekippter (●) Position

Für einen schnellen und kompletten Überblick wechseln die angezeigten Fenster-Gruppen fortlaufend alle zwei Sekunden. Leuchtet das grüne Licht am Empfänger, sind alle SecuSignal-Fenstergriffe in geschlossener (●) Position. Sie können auch jederzeit manuell am SecuSignal-Empfänger durch die einzelnen Fenster-Gruppen „blättern“.

Ein Praxis-Beispiel (siehe auch Grafik gegenüberliegende Seite):

- a In der Fenster-Gruppe Schlafzimmer (9) befinden sich geöffnete und gekippte Fenster
- b In der Fenster-Gruppe Wohnzimmer (4) befinden sich geöffnete Fenster
- c In den Fenster-Gruppen Kinderzimmer 1 (1) und Küche/EBzimmer (5) befinden sich jeweils gekippte Fenster

Der SecuSignal Empfänger zeigt Ihnen im Abstand von jeweils zwei Sekunden erst „9“ (Fenster-Gruppe Schlafzimmer) mit rotem und gelbem Licht, dann „4“ (Fenster-Gruppe Wohnzimmer) mit rotem Licht, danach „1“ (Fenster-Gruppe Kinderzimmer 1) mit gelbem Licht und als Abschluß „5“ (Fenster-Gruppe Küche/EBzimmer) mit ebenfalls gelbem Licht. Dann beginnt der Anzeige-Zyklus von vorne.

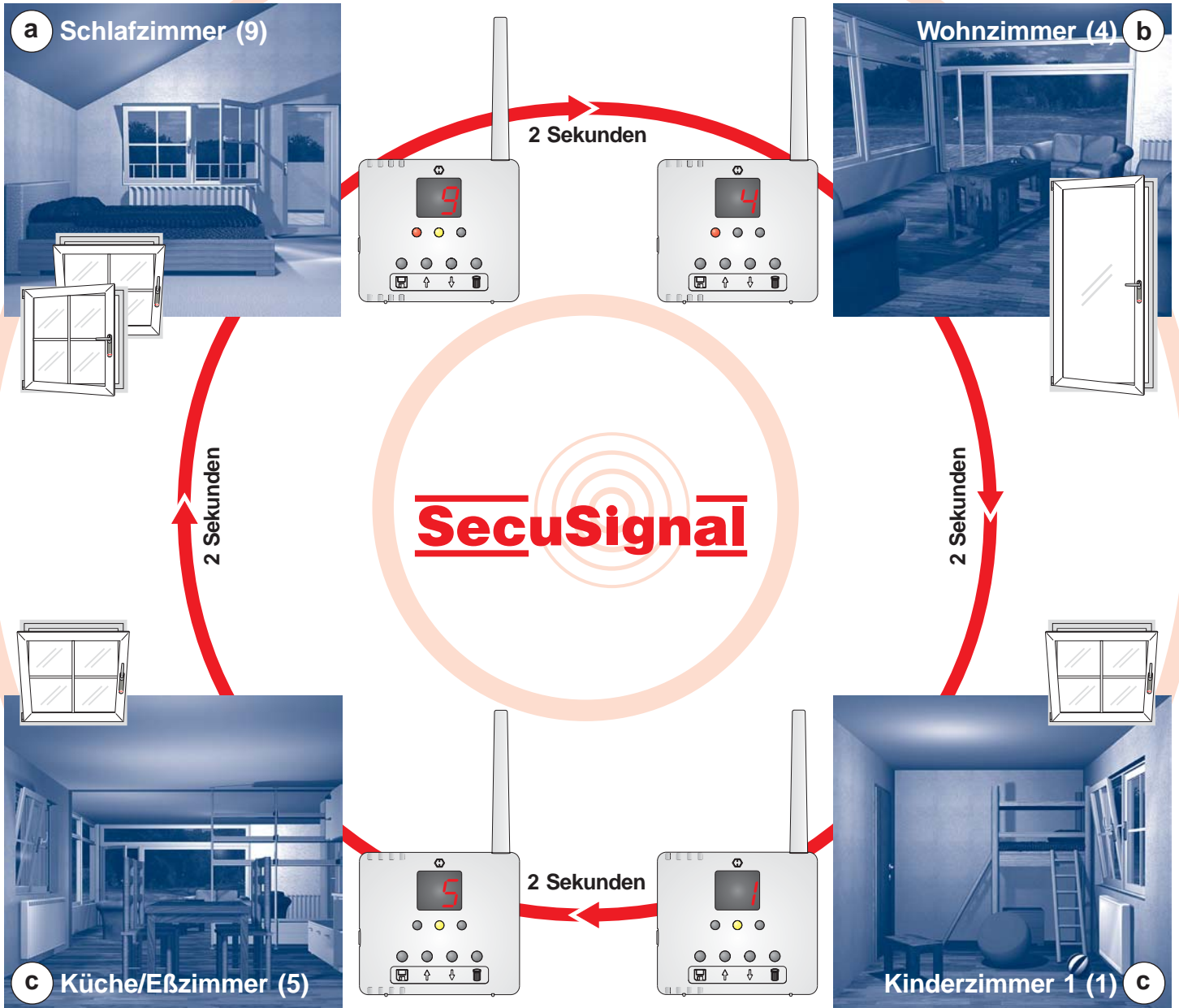

# Die SecuSignal-Modellpalette



## Was benötige ich zur Ausstattung meines Zuhauses mit SecuSignal?

Um Ihr Haus oder Ihre Wohnung mit SecuSignal auszurüsten, brauchen Sie lediglich ...

- eine Ihrer Fensterzahl entsprechende Anzahl von SecuSignal-Fenstergriffen inkl. Sender
- einen SecuSignal-Empfänger

**Beispiel:** Ihr Haus hat 20 Fenster

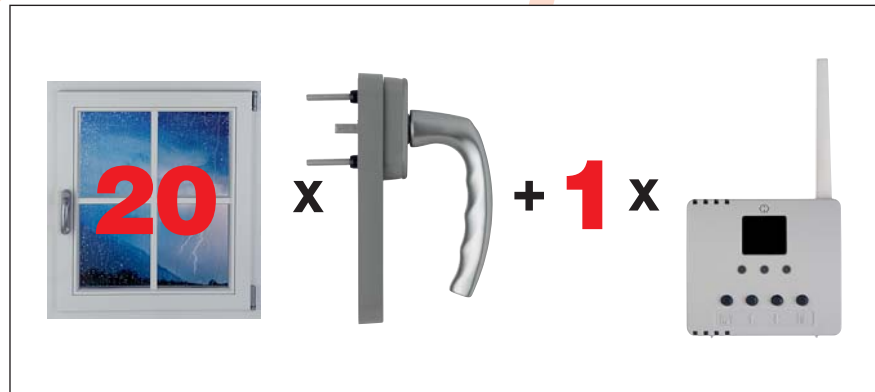

Auf der nebenstehenden Seite haben wir für Sie die aktuelle SecuSignal-Modell-Palette zusammengestellt.

## Wohnkultur im Detail mit attraktiven Griff-Formen und Materialien

SecuSignal-Fenstergriff-Modelle mit Secustik®-Technik \*



**Atlanta**  
**0530/US952/FK-410**  
Farbe: F9/F7501  
(Aluminium Stahl/  
stahlgrau)



**Atlanta**  
**M0530/US956/FK-410**  
Farbe: F71/F1509  
(Messing poliert/  
gelbgold)



**Amsterdam**  
**E0400/US956/FK-410**  
Farbe: F69/F7501  
(Edelstahl matt/  
stahlgrau)

## Secustik®

\* Alle SecuSignal-Fenstergriffe sind mit der HOPPE-Secustik®-Technik ausgestattet! Secustik®-Fenstergriffe besitzen einen patentierten mechanischen Sperr-Mechanismus als integrierte Basissicherheit. Dieser rastet bei der Betätigung des Fenstergriffs mit einem hörbaren Präzisionsklicken in unterschiedlichen Griffstellungen ein und verhindert dadurch das Verschieben des Fensterbeschlags von außen. Weitere Informationen unter [www.hoppe.com](http://www.hoppe.com).

SecuSignal-Empfänger

**FE-411**  
Farbe: F7035  
(lichtgrau)



**SecuSignal**

# Die Vorteile von SecuSignal auf einen Blick



## Komfortabel, übertragungssicher und umweltschonend

- Mehr Komfort und Sicherheit durch
  - die zentrale Zustands-Überwachung der Fenster über den Fenstergriff
- Auf Funktechnik basierend – dadurch
  - keinerlei aufwendige Verkabelung
  - für jedes Standard-Fenster geeignet
  - schnell und einfach nachrüstbar
- Signalübertragung erfolgt mit sehr geringer Energie in sehr kurzer Zeit – dadurch
  - hohe Übertragungssicherheit
  - unbedenklich in Bezug auf Elektromog
- Energieerzeugung erfolgt batterieless – dadurch
  - absolut wartungsfrei
  - keine Unsicherheiten wegen entladener Batterien
  - keinerlei umweltschädlicher „Batterie-Müll“



## Der Animationsfilm (DVD) zur neuen HOPPE-Fenstergriff-Generation



### Voraussetzungen:

- DVD-Spieler oder
- PC mit DVD-Laufwerk und -Software



HOPPE AG · Am Plausdorfer Tor 13 · D-35260 Stadtallendorf

 06428 932-0 ·  <http://www.hoppe.com>

 06428 932-220 ·  [info.de@hoppe.com](mailto:info.de@hoppe.com)