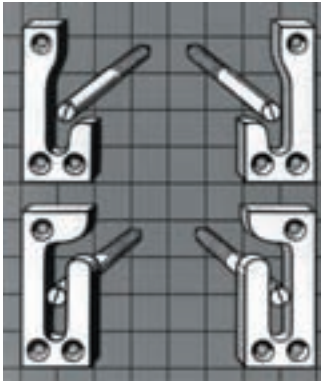

**WINGENROTH****BS RÖLLEN****BS RÖLLEN****BS RÖLLEN****BS RÖLLEN**

Kleineisenwaren

Heizkörperbeschläge / Rollen

Heizkörper-Klappenbeschläge

Zum Anschrauben oder Einlassen, mit 2 oberen und unteren Lochteilen.

Best.-Nr.	Oberfläche	ME
320510	Mess. poliert	Stück
320511	Mess. brüniert	Stück
320512	Mess. vernickelt	Stück

Kugelrollen

Kugeln: Stahl,
Gehäuse: Stahl.

Best.-Nr.	Ø mm	Höhe mm	Belastbarkeit kg	ME
610665	24	21,0	50	Stück
610666	36	30,0	130	Stück
610667	45	37,0	250	Stück

Druck-Kugellager

Verzinkt.

Best.-Nr.	Größe mm	Höhe mm	Belastbarkeit kg	ME
610650	57 x 57	10,5	50	Stück
610652	95 x 70	19,5	280	Stück
610653	155 x 155	10,5	150	Stück

Drehkränze

Kunststoff schwarz, max. Belastung 80 kg.

Best.-Nr.	Außen-Ø mm	Stärke mm	ME
610659	162	9	Stück
610660	250	12	Stück

Drehkränze

Kunststoff transparent, max. Belastung 200 kg.

Best.-Nr.	Außen-Ø mm	Stärke mm	ME
610663	230	13	Stück

Kleisenwaren

Räder und Rollen

Lenkrolle

Stahlblechgehäuse verzinkt-chromatiert. Kunststoffrad (schwarz), Gleitlager, Radachse vernietet, einreihiges Kugellager im Gabelkopf. Geeignet für weiche Böden.

Best.-Nr.	a mm	c mm	i mm	e mm	g mm	h mm	k mm	f kg	ME
610330	25	14	16	34	40 x 40	29 x 29	5	15	Stück
610331	30	15	16	36	40 x 40	29 x 29	5	20	Stück
610332	38	18	16	52	42 x 42	30 x 30	5	25	Stück
610333	45	18	17	66	47 x 47	35 x 35	6,5	30	Stück
610334	50	19	17	68	47 x 47	35 x 35	6,5	35	Stück

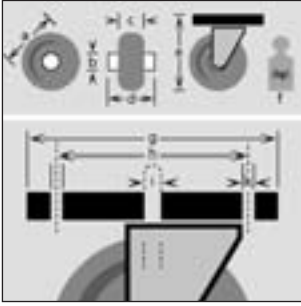

Lenkrolle

Stahlblechgehäuse verzinkt, Gummirad, geeignet für harte Böden.

Best.-Nr.	a mm	c mm	i mm	e mm	g mm	h mm	k mm	f kg	ME
630000	25	13	16	34	34 x 38	22 x 26	5	15	Stück
630001	30	14	16	36	40 x 40	29 x 29	5	20	Stück
630002	50	18	17	68	42 x 42	30 x 30	5	40	Stück

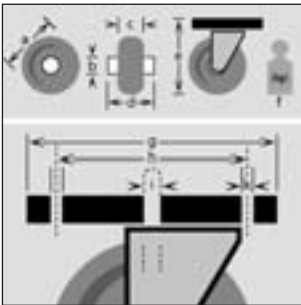

Bockrollen

Stahlblechgehäuse, verzinkt-chromatiert. Kunststoffrad (schwarz), Gleitlager.

Best.-Nr.	a mm	c mm	e mm	g mm	h mm	k mm	ME
610335	16	16	20	42 x 23	32	5,2	Stück
610336	25	14	29	41 x 18	31	4,2	Stück
610337	30	14	33	46 x 20	35	5,2	Stück
630005	32	18	35	52 x 25	39	5,2	Stück
630006	38	18	46	68 x 25	54	6,2	Stück
630007	50	19	51	68 x 25	54	6,2	Stück

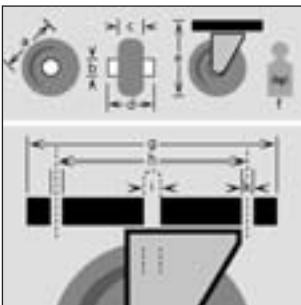

BS ROLLEN



BS ROLLEN



BS ROLLEN



Kleisenwaren



**BS RÖLLEN****Teewagenrolle**

Stahlblechgehäuse vernickelt, PVC-Reifen (schwarz), Radachse vernietet, Gleitlager.

Best.-Nr.	a mm	c mm	i mm	e mm	Stift Ø x Länge mm	f kg	ME
610340	38	8	15	46	7 x 35	6	Stück
610341	50	9	15	58	7 x 35	8	Stück
610342	60	9	20	67	7 x 35	12	Stück
610343	75	11	23	86	7 x 35	15	Stück

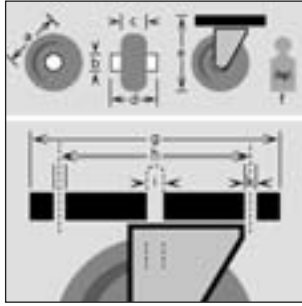
**BS RÖLLEN****Kugelrollen**

Zinkgussgehäuse, hochglanz-verchromt.

Best.-Nr.	a mm	e mm	f kg	ME
610310	40	53	30	Stück
610312	50	65	50	Stück
610314	63	80	50	Stück

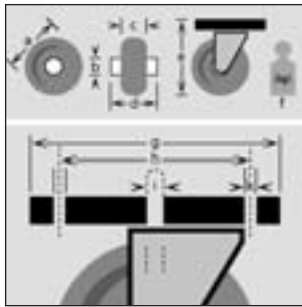
**BS RÖLLEN****Kunststoff Doppelrollen**

Schwarz, geeignet für weiche Böden.

Best.-Nr.	a mm	e mm	i mm	f kg	ME
610345	40	48	16	40	Stück
610350	50	60	18	50	Stück

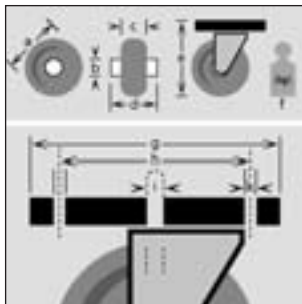

Kleisenwaren

Räder und Rollen

Kunststoff Doppelrollen

Schwarz, mit Feststeller, geeignet für weiche Böden.

Best.-Nr.	a mm	e mm	i mm	f kg	ME
610353	50	60	18	50	Stück

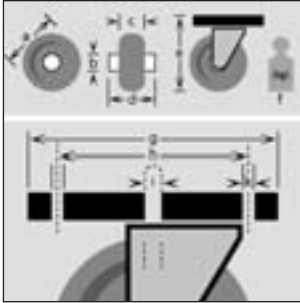

Kunststoff Doppelrollen

Grau mit Platte.

Best.-Nr.	a mm	e mm	g	f kg	ME
630011	60	85	48 x 48	35	Stück

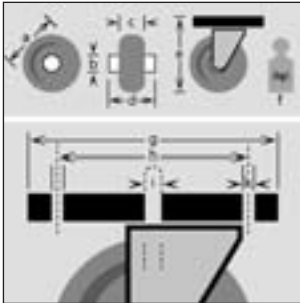

Kunststoff Doppelrollen

Grau mit Platte und Feststeller.

Best.-Nr.	a mm	e mm	f kg	ME
630014	60	85	35	Stück

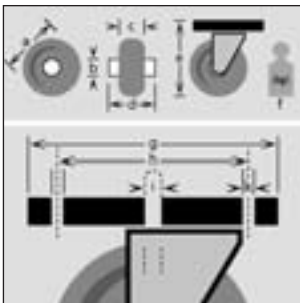

BS ROLLEN



BS ROLLEN



BS ROLLEN



Kleisenwaren

**BS RÖLLEN****BS RÖLLEN****BS RÖLLEN****BS RÖLLEN**

Kleisenwaren

Räder und Rollen

Gewindestift

Best.-Nr.	Ausführung mm	ME
630100	M 8 x 20, Ø 9	Stück
630101	M10 x 20, Ø 9	Stück

Anschraubplatte

Best.-Nr.	Plattengröße mm	Stift-Ø mm	Schraubloch- entfernung mm	Schraubloch- Ø mm	ME
630103	38 x 38	9	29 x 29	5	Stück

Einschlagstift

Für Kunststoffhülsen 14 mm, Aufnahme 11 mm, Länge 30 mm.

Best.-Nr.	Ausführung mm	ME
630109	9 auf 11 abgesetzt	Stück

Polyamid-Hülse

Für Holzkonstruktionen (passend zum Einschlagstift).

Best.-Nr.	Hülsen-Ø mm	Bund-Ø mm	Länge mm	ME
630112	14	29	36	Stück

Kleisenwaren

Räder und Rollen

Lenkrolle

Gabel aus Stahlblech, verzinkt-chromatiert, zweireihiger Kugelkranz im Gabelkopf.

Rad: Gummi blaugrau, Radkörper: Kunststoff, Lager: Gleitlager. c

Best.-Nr.	a mm	c mm	i mm	e mm	g mm	h mm	k mm	f kg	ME
610385	50	18	24	70	54 x 54	40 x 40	6,3	40	Stück
610386	75	23	36	103	60 x 60	47 x 47	6,3	50	Stück
610387	100	23	37	124	60 x 60	47 x 47	6,3	65	Stück

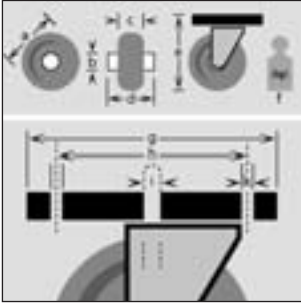

Bockrolle

Gabel aus Stahlblech, verzinkt-chromatiert, zweireihiger Kugelkranz im Gabelkopf.

Rad: Gummi blaugrau, Radkörper: Kunststoff, Lager: Gleitlager. Mit Fadenschutz.

Best.-Nr.	a mm	c mm	i mm	e mm	g mm	h mm	k mm	f kg	ME
610391	50	18	24	70	54 x 54	40 x 40	6,3	40	Stück
610392	75	23	36	103	60 x 60	47 x 47	6,3	50	Stück
610393	100	23	37	124	60 x 60	47 x 47	6,3	65	Stück

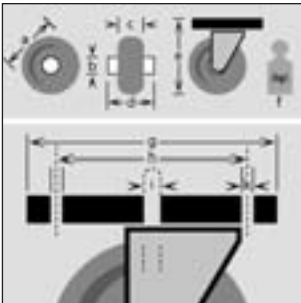

Lenkrolle mit Totalfeststeller

Gabel aus Stahlblech, verzinkt-chromatiert, zweireihiger Kugelkranz im Gabelkopf.

Rad: Gummi blaugrau, Radkörper: Kunststoff, Lager: Gleitlager. Mit Fadenschutz.

Best.-Nr.	a mm	c mm	i mm	e mm	g mm	h mm	k mm	f kg	ME
610388	50	18	24	70	54 x 54	40 x 40	6,3	40	Stück
610389	75	23	36	103	60 x 60	47 x 47	6,3	50	Stück
610390	100	23	37	124	60 x 60	47 x 47	6,3	65	Stück

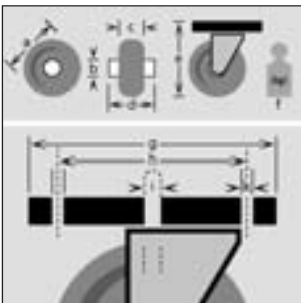

BS ROLLEN



BS ROLLEN



BS ROLLEN



Kleisenwaren





Kleineisenwaren

Räder und Rollen

BS RÖLLEN



Lenkrolle

Gabel aus Stahlblech, verzinkt-chromatiert, zweireihiger Kugelkranz im Gabelkopf.
Mit Rückenloch 10,2 mm Durchmesser.
Rad: Gummi blaugrau, Radkörper: Kunststoff, Lager: Gleitlager. Mit Fadenschutz.

Best.-Nr.	a mm	c mm	i mm	e mm	f kg	ME
610405	50	18	24	67	40	Stück
610406	75	23	36	100	50	Stück
630125	100	23	37	121	65	Stück

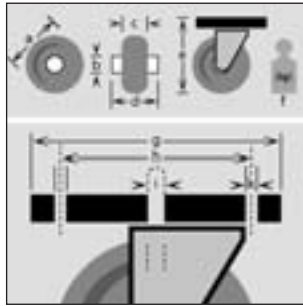

BS RÖLLEN



Lenkrolle mit Totalfeststeller

Gabel aus Stahlblech, verzinkt-chromatiert, zweireihiger Kugelkranz im Gabelkopf.
Mit Rückenloch 10,2 mm Durchmesser.
Rad: Gummi blaugrau, Radkörper: Kunststoff, Lager: Gleitlager. Mit Fadenschutz.

Best.-Nr.	a mm	c mm	i mm	e mm	f kg	ME
610407	50	18	24	67	40	Stück
610408	75	23	36	100	50	Stück
630126	100	23	37	121	65	Stück

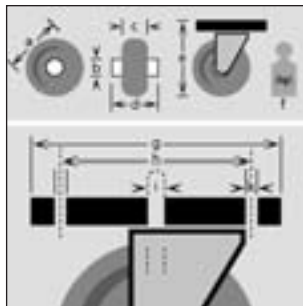

BS RÖLLEN



Lenkrolle

Gabel aus Stahlblech, verzinkt-chromatiert, zweireihiger Kugelkranz im Gabelkopf.
Rad: Gummi blaugrau; Radkörper: Kunststoff; Konuslager.

Best.-Nr.	a mm	c mm	e mm	g mm	h mm	f kg	ME
610400	50	2 x 18	75	60 x 60	46x46/38x38	60	Stück

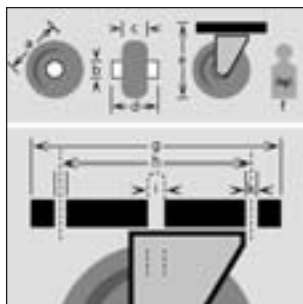

Kleisenwaren

Räder und Rollen

Lenkrolle mit Totalfeststeller

Gabel aus Stahlblech, verzinkt-chromatiert, zweireihiger Kugelkranz im Gabelkopf.
Rad: Gummi blaugrau; Radkörper: Kunststoff; Konuslager.

Best.-Nr.	a mm	c mm	e mm	g mm	h mm	f kg	ME
610402	50	2 x 18	75	60 x 60	46x46/38x38	60	Stück

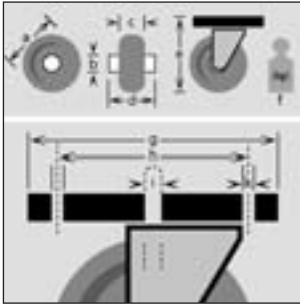

Transport-Bockrolle

Gabel aus Stahlblech, verzinkt-chromatiert.
Rad: Elastikreifen schwarz mit Kunststoffelge, Lager: Rollenkorblager.

Best.-Nr.	a mm	c mm	e mm	g mm	h mm	k mm	f kg	ME
630158	100	30	132	104 x	80 72 x 52/80 x 60	9	140	Stück
630159	125	45	155	115 x	85 80 x 55/60	9	150	Stück
630161	160	50	195	138 x 109	105 x 75/80	11	250	Stück
630163	200	50	235	138 x 109	105 x 75/80	11	350	Stück

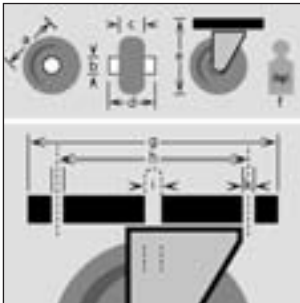

Transport-Lenkrolle mit Feststeller

Gabel aus Stahlblech, verzinkt-chromatiert.
Rad: Elastikreifen schwarz mit Kunststoffelge, Lager: Rollenkorblager.

Best.-Nr.	a mm	c mm	e mm	g mm	h mm	k mm	f kg	ME
630165	100	30	132	104 x	80 72 x 52/80 x 60	9	140	Stück
630166	125	45	155	115 x	85 80 x 55/60	9	150	Stück
630168	160	50	195	138 x 109	105 x 75/80	11	250	Stück
630170	200	50	235	138 x 109	105 x 75/80	11	350	Stück

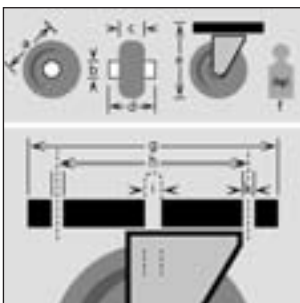

Kleisenwaren





BS ROLLEN



BS ROLLEN



Kleineisenwaren

Räder und Rollen

Transport-Lenkrolle

Gabel aus Stahlblech, verzinkt-chromatiert

Rad: Elastikreifen schwarz mit Kunststoffelge, Lager: Rollenkorblager

Best.-Nr.	a mm	c mm	e mm	g mm	h mm	k mm	f kg	VE
630171	100	30	132	104 x 80	72 x 52/80 x 60	9	140	
630172	125	45	155	115 x 85	80 x 55/60	9	150	
630173	160	50	195	138 x 109	105 x 75/80	11	250	
630174	200	50	235	138 x 109	105 x 75/80	11	350	

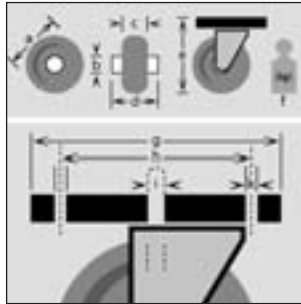

Transportgeräterollen

Gabel aus Stahlblech, verzinkt chromatiert, zweireihiger Kugelkranz im Gabelkopf.

Rad: Gummi schwarz,

Radkörper: Stahlfelge Ø 80 bis 200 mm mit Fadenschutz,

Lager: Rollenkorblager.

Best.-Nr.	Typ	a mm	c mm	e mm	g mm	h mm	k mm	f kg	ME
610430	Lenkrolle	80	30	105	104 x 80	75 x 52	9	50	Stück
610435	Lenkrolle mit Feststeller	80	30	105	104 x 80	75 x 52	9	50	Stück
610440	Bockrolle	80	30	105	104 x 80	75 x 52	9	50	Stück
610431	Lenkrolle	100	30	128	104 x 80	75 x 52	9	70	Stück
610436	Lenkrolle mit Feststeller	100	30	128	104 x 80	75 x 52	9	70	Stück
610441	Bockrolle	100	30	128	104 x 80	75 x 52	9	70	Stück
610432	Lenkrolle	125	37	155	104 x 80	75 x 52	9	100	Stück
610437	Lenkrolle mit Feststeller	125	37	155	104 x 80	75 x 52	9	100	Stück
610442	Bockrolle	125	37	155	104 x 80	75 x 52	9	100	Stück
610433	Lenkrolle	160	40	195	135 x 110	105 x 75	11	160	Stück
610438	Lenkrolle mit Feststeller	160	40	195	135 x 110	105 x 75	11	160	Stück
610443	Bockrolle	160	40	195	135 x 110	105 x 75	11	160	Stück
610434	Lenkrolle	200	50	235	135 x 110	105 x 75	11	205	Stück
610439	Lenkrolle mit Feststeller	200	50	235	135 x 110	105 x 75	11	205	Stück
610444	Bockrolle	200	50	235	135 x 110	105 x 75	11	205	Stück

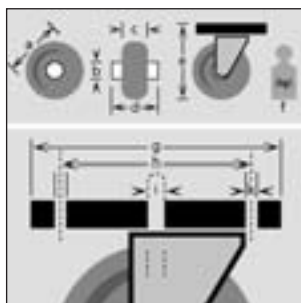

Kleisenwaren

Räder und Rollen



Transportgeräterollen

Gabel aus Stahlblech, verzinkt chromatiert, zweireihiger Kugelkranz im Gabelkopf.

Rad: Kunststoff,
Radkörper: Kunststoff,
Lager: Rollenlager.

Best.-Nr.	Typ	a mm	c mm	e mm	g mm	h mm	k mm	f kg	ME
610450	Lenkrolle	80	30	105	104 x	80	72 x 52	9	125 Stück
610455	Lenkrolle mit Feststeller	80	30	105	104 x	80	72 x 52	9	125 Stück
610460	Bockrolle	80	30	105	104 x	80	72 x 52	9	125 Stück
610451	Lenkrolle	100	34	128	104 x	80	72 x 52	9	125 Stück
610456	Lenkrolle mit Feststeller	100	34	128	104 x	80	72 x 52	9	125 Stück
610461	Bockrolle	100	34	128	104 x	80	72 x 52	9	125 Stück
610452	Lenkrolle	125	34	155	115 x	85	80 x 55	9	150 Stück
610457	Lenkrolle mit Feststeller	125	34	155	115 x	85	80 x 55	9	150 Stück
610462	Bockrolle	125	34	155	115 x	85	80 x 55	9	150 Stück
610453	Lenkrolle	150	45	190	135 x	110	105 x 75	11	250 Stück
610458	Lenkrolle mit Feststeller	150	45	190	135 x	110	105 x 75	11	250 Stück
610463	Bockrolle	150	45	190	135 x	110	105 x 75	11	250 Stück
610454	Lenkrolle	200	50	235	135 x	110	105 x 75	11	250 Stück
610459	Lenkrolle mit Feststeller	200	50	235	135 x	110	105 x 75	11	250 Stück
610464	Bockrolle	200	50	235	135 x	110	105 x 75	11	250 Stück

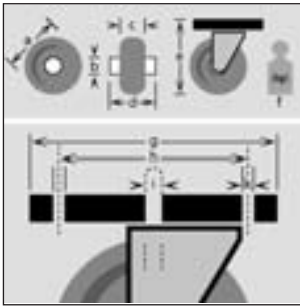

BS ROLLEN



Schwerlast-Lenkrolle

Gehäuse:
schwere Ausführung, verzinkt-chromatiert, Platte aus gepresstem Stahlblech, auf der Platte eingeneteter Zapfen, gehärtete Stahlkugeln, gehärtete Kugelbahnen, Lenkgabel aus gepresstem Stahlblech, Kugelkranzhalter aus gepresstem Stahlblech, selbstsichernde Mutter.

Rad:
Bandage aus Guss-Polyurethan, Härte 95 +/- 3 Shore A, Radkörper aus Guss-eisen für schwere und extraschwere Lasten, lackiert, minimaler Rollwiderstand, geräuscharmer Lauf, große Abrieb- und Reißfestigkeit, beständig gegen Fette, Öle, Benzin usw., Arbeitstemperatur - 30°C/+ 80°C, Lagerung abgeschirmte Präzisions-Rillenkugellager mit geschliffenen und gehärteten Rollen mit gehärteter Laufbuchse (geschliffene und gehärtete Reduktions-Hülse).

Best.-Nr.	a mm	c mm	e mm	g mm	h mm	k mm	f kg	ME
630200	100	30	137	105 x	85	80 x 60	8	300 Stück
630201	125	30	163	135 x	110	105 x 80	10	300 Stück
630202	150	40	202	135 x	110	105 x 80	12	450 Stück
630203	200	40	249	135 x	110	105 x 80	12	450 Stück

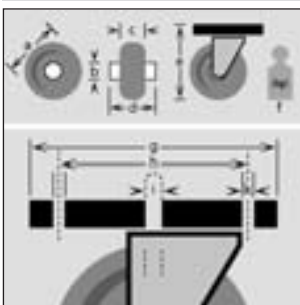

BS ROLLEN



Kleisenwaren



**BS RÖLLEN****BS RÖLLEN**

Kleineisenwaren

Räder und Rollen

Schwerlast-Bockrolle

Gehäuse:

schwere Ausführung, verzinkt-chromatiert, Platte aus gepresstem Stahlblech, auf der Platte eingienieteter Zapfen, gehärtete Stahlkugeln, gehärtete Kugelbahnen, Lenkgabel aus gepresstem Stahlblech, Kugelkranzhalter aus gepresstem Stahlblech, selbstsichernde Mutter.

Rad:

Bandage aus Guss-Polyurethan, Härte 95 +/- 3 Shore A, Radkörper aus Guss-eisen für schwere und extraschwere Lasten, lackiert, minimaler Rollwiderstand, geräuscharmer Lauf, große Abrieb- und Reißfestigkeit, beständig gegen Fette, Öle, Benzin usw., Arbeitstemperatur - 30°C/+ 80°C, Lagerung abgeschirmte Präzisions-Rillenkugellager mit geschliffenen und gehärteten Rollen mit gehärteter Laufbuchse (geschliffene und gehärtete Reduktions-Hülse).

Best.-Nr.	a mm	c mm	e mm	g mm	h mm	k mm	f kg	ME
630204	100	30	137	105 x 85	80 x 60	8	300	Stück
630205	125	30	163	135 x 110	105 x 80	10	300	Stück
630206	150	40	202	135 x 110	105 x 80	12	450	Stück
630207	200	40	249	135 x 110	105 x 80	12	450	Stück

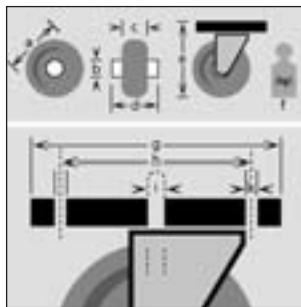
**Schwerlast-Lenkrolle mit Feststeller**

Gehäuse:

schwere Ausführung, verzinkt-chromatiert, Platte aus gepresstem Stahlblech, auf der Platte eingienieteter Zapfen, gehärtete Stahlkugeln, gehärtete Kugelbahnen, Lenkgabel aus gepresstem Stahlblech, Kugelkranzhalter aus gepresstem Stahlblech, selbstsichernde Mutter.

Rad:

Bandage aus Guss-Polyurethan, Härte 95 +/- 3 Shore A, Radkörper aus Guss-eisen für schwere und extraschwere Lasten, lackiert, minimaler Rollwiderstand, geräuscharmer Lauf, große Abrieb- und Reißfestigkeit, beständig gegen Fette, Öle, Benzin usw., Arbeitstemperatur - 30°C/+ 80°C, Lagerung abgeschirmte Präzisions-Rillenkugellager mit geschliffenen und gehärteten Rollen mit gehärteter Laufbuchse (geschliffene und gehärtete Reduktions-Hülse).

Best.-Nr.	a mm	c mm	e mm	g mm	h mm	k mm	f kg	ME
630208	100	30	137	105 x 85	80 x 60	8	300	Stück
630209	125	30	163	135 x 110	105 x 80	10	300	Stück
630210	150	40	202	135 x 110	105 x 80	12	450	Stück
630211	200	40	249	135 x 110	105 x 80	12	450	Stück

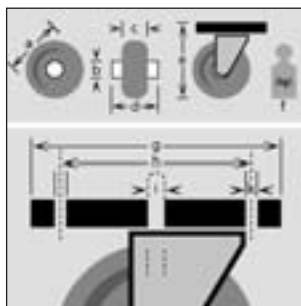

Kleisenwaren

Räder und Rollen



Schwerlastrollen

Gehäuse aus Stahlblech, verzinkt-chromatiert, zweireihiger Kugelkranz im Gabelkopf, schwere Ausführung.
 Rad: Polyurethan 95 +/- 3 Shore A,
 Radkörper: Aluminium,
 Lager: Rollenlager.

Best.-Nr.	Typ	a mm	c mm	e mm	g mm	h mm	k mm	f kg	ME
630218	Bockrolle	100	30	137	105 x	85	80 x 60	8	200 Stück
630212	Lenkrolle	100	30	137	105 x	85	80 x 60	8	200 Stück
630215	Lenkrolle mit Feststeller	100	30	137	105 x	85	80 x 60	8	200 Stück
630219	Bockrolle	125	30	163	135 x	110	105 x 80	10	250 Stück
630213	Lenkrolle	125	30	163	135 x	110	105 x 80	10	250 Stück
630216	Lenkrolle mit Feststeller	125	30	163	135 x	110	105 x 80	10	250 Stück
630220	Bockrolle	150	40	202	135 x	110	105 x 80	12	400 Stück
630214	Lenkrolle	150	40	202	135 x	110	105 x 80	12	400 Stück
630217	Lenkrolle mit Feststeller	150	40	202	135 x	110	105 x 80	12	400 Stück

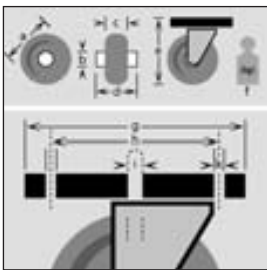

BS ROLLEN



Schwerlastrollen

Gehäuse aus Stahlblech, verzinkt-chromatiert, zweireihiger Kugelkranz im Gabelkopf, schwere Ausführung.
 Rad: Kunststoff,
 Radkörper: Kunststoff,
 Lager: Rollenlager.

Best.-Nr.	Typ	a mm	c mm	e mm	g mm	h mm	k mm	f kg	ME
630227	Bockrolle	125	45	178	138 x	109	105 x 75	11	600 Stück
630221	Lenkrolle	125	45	178	138 x	109	105 x 75	11	600 Stück
630224	Lenkrolle mit Feststeller	125	45	178	138 x	109	105 x 75	11	600 Stück
630228	Bockrolle	150	45	203	138 x	109	105 x 75	11	600 Stück
630222	Lenkrolle	150	45	203	138 x	109	105 x 75	11	600 Stück
630225	Lenkrolle mit Feststeller	150	45	203	138 x	109	105 x 75	11	600 Stück
630229	Bockrolle	150	45	210	138 x	109	105 x 75	11	500 Stück
630223	Lenkrolle	150	45	210	138 x	109	105 x 75	11	500 Stück
630226	Lenkrolle mit Feststeller	150	45	210	138 x	109	105 x 75	11	500 Stück

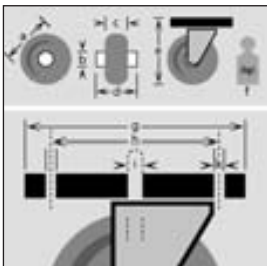

BS ROLLEN



Kleisenwaren





BS RÖLLEN

**Torrolle**

Federweg 60 mm.

Best.-Nr.	Rad-Ø mm	Bauhöhe mm	Belastbarkeit kg	ME
630300	100	400	70	Stück

BS RÖLLEN

**Torbockrolle**

Mit Gummirad.

Best.-Nr.	Rad-Ø mm	Bauhöhe mm	Belastbarkeit kg	ME
630302	80	91	50	Stück

BS RÖLLEN

**Leiter-Bockrolle**

- Gefederte Ausführung
- Gummirad
- Ab 5 kg Belastung gebremst

Best.-Nr.	Rad-Ø mm	Bauhöhe mm	Belastbarkeit kg	Maß x mm	ME
630304	50	150	40	38	Stück

Kleineisenwaren

Räder und Rollen / Bauprofile



Vollgummireifen Radserie 08

Schwarz auf Stahlblechfelge, verzinkt-chromatiert, Rollenlager.

Best.-Nr.	a mm	c mm	d mm	b mm	f kg	ME
610445	80	25	35	12	50	Stück
610446	100	30	35	12	70	Stück
610447	125	38	48	15	100	Stück
610448	160	40	58	20	135	Stück
610449	200	50	58	20	205	Stück

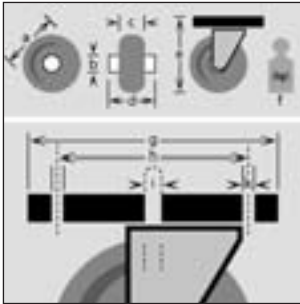

BS RÖLLEN

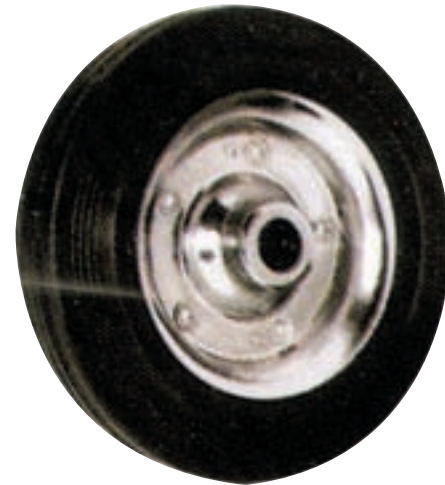

Luftrad

Rad: Gummi schwarz,
Radkörper: Kunststoff,
Lager: Rollenkorblager.

Best.-Nr.	Nr.	Ausführung mm	Ø mm	Belastbarkeit kg	ME
610607	D 15 266	NL 75, Bohrung 20	260	200	Stück
610612	D 15 401	NL 75, Bohrung 25	400	200	Stück

BS RÖLLEN



Kleineisenwaren

